

Настенные шкафы
и открытые рамы

О TLK

Телекоммуникационные шкафы и стойки TLK производятся с 2004 года. С самого начала мы поставили себе задачу создать продукт мирового уровня, используя исключительно российские технологии и производственные площадки. Поступательно двигаясь к цели, мы регулярно улучшаем и расширяем ассортимент продукции. А с недавних пор перенесли выпуск основных линеек на собственное производство.

Являясь разработчиком и производителем продукции TLK, мы внимательно относимся к мнению потребителей, совершенствуя ассортимент в интересах наших партнеров. Накопленный конструкторский опыт, собственный штат проектировщиков и новейшее оборудование позволяют нам предлагать все более комплексные, сложные решения, соответствующие высоким запросам рынка.

Оглавление

02–05 Настенные серверные шкафы серии Classic II

06–09 Настенные серверные шкафы серии LITE II

10–13 Напольные серверные шкафы серии SECURE

14–15 Открытая монтажная рама серии TRW



Classic II (TWC-R)

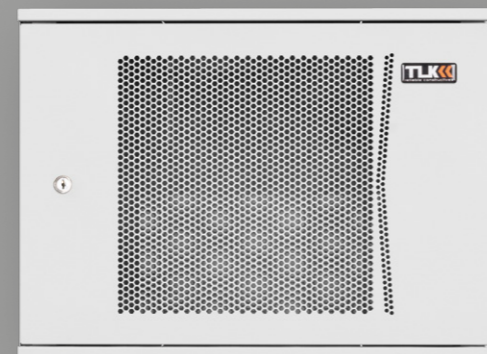

Lite II (TWI-R)



Secure (TWS)

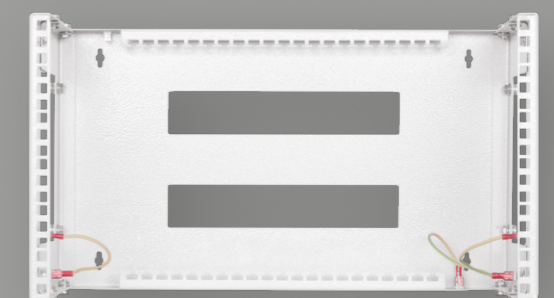

Открытая рама (TRW)

Настенные шкафы серии Classic II (TWC-R)



Высота:
6 U
9 U
12 U
15 U
18 U



Ширина:
600 мм



Глубина:
450 мм
600 мм



Цвет:
черный
серый



Нагрузка:
до 60 кг
(без рамы)



Угол
открывания
двери — 180°



Пристенная
поворотная
секция
(опция)



TWC-126060-R-G-GY

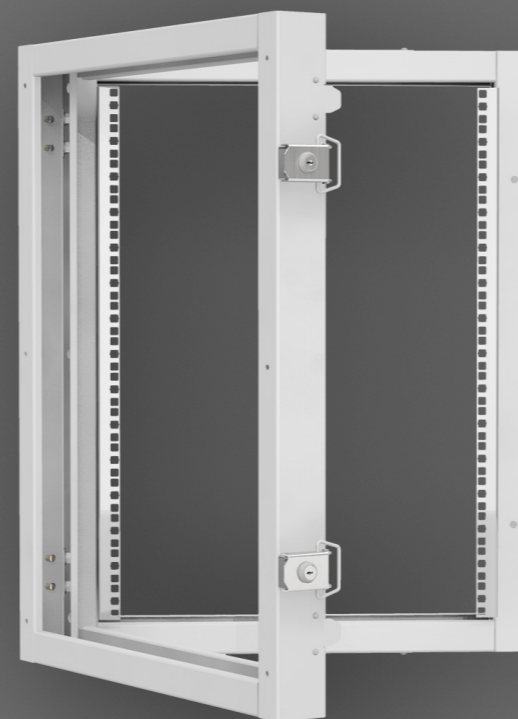

TWC-126015-BS-CY

Описание:

Настенные шкафы используют там, где применение напольных шкафов нецелесообразно: при ограниченной площади помещения или при организации ЛВС с небольшим количеством рабочих мест.

Настенные односекционные шкафы серии Classic II TWC-R предназначены для размещения телекоммуникационного оборудования внутри жилых, офисных и технических помещений. Продуманная сборно-разборная конструкция, съемные боковые и задняя стенки позволяют легко произвести сборку шкафа и монтаж оборудования. С регулируемыми по высоте опорами шкаф может использоваться как напольный.

Главной особенностью настенных шкафов серии TWC-R является возможность установки дополнительной пристенной секции TWC-BS, превращающей шкаф в двухсекционный. Поворотная рама секции позволяет откинуть шкаф вбок от стены и получить свободный доступ с тыльной стороны. Кроме этого секция увеличивает внутреннее пространство, снабжена двумя дополнительными направляющими и двумя кабельными вводами. Может быть установлена в любую сторону.

Особенности:

- Сборно-разборная конструкция
- Крепление дверей на угловые 2 петли
- Возможность перенавесить дверь
- Угол открывания дверей — 180°
- Легкосъемные боковые стенки
- Перфорация основания и крыши
- Поворотная пристенная секция (опция)
- Регулируемые по высоте опоры (опция)
- Принудительная вентиляция (опция)
- Щеточные кабельные вводы (опция)
- Компактная упаковка

Материалы:

- Несущая конструкция — сталь 1,5 мм
- Направляющие — гальванически оцинкованная сталь 1,5 мм
- Двери, стенки, крыша, пол — сталь 1,2 мм
- Стекло двери — ударопрочное, тонированное в массе 5%, 4 мм
- Покрытие — порошковое, ударопрочное, полимерно-эпоксидное

Технические характеристики:

- Высота: 6U, 9U, 12U, 15U, 18U
- Ширина: 600 мм
- Глубина: 450 или 600 мм
- Глубина пристенной рамы: 156 мм
- Допустимая нагрузка: до 60 кг
- Нагрузка с рамой: до 50/35 кг (для 450/600 мм)
- Степень защиты — IP20

Стенки:

- Съемные, цельнометаллические

Дверца:

- Металлическая (M)
- Стеклопанель (G)

Цвет:

- Светло-серый (RAL 7035)
- Черный (RAL 9005)
- Возможно окрашивание в любой цвет под заказ.



Сборно-разборная конструкция отличается простотой сборки. Несущие элементы выполнены из профилированной 1,5 мм стали и придают конструкции высокую жесткость. Монтажные отверстия специальной формы, облегчают навешивание и крепление шкафа.



Створка двери крепится на 2 внешние угловые петли, открывающиеся на 180°. Конструкция предотвращает перекосяк. Направление открывания легко изменить, перенавесив дверь. Вставка из ударопрочного стекла предоставляет хороший обзор оборудования.



Легкосъемные боковые стенки с защелками быстрой фиксации позволяют быстро и просто добраться до нужного оборудования. Дверь и боковые стенки оборудованы замками. Заднюю стенку можно демонтировать, либо переставить на пристенную раму.



Направляющие выполнены из 1,5 мм стали и гальванически оцинкованы. Для удобства работы нанесена маркировка юнитов. Глубина установки регулируется с шагом 25 мм. Все узлы шкафа объединены в единый электрический контур проводами заземления.



Кабельные вводы на крыше и основании закрыты заглушками. Возможна установка щеточных вводов (опция). Естественную вентиляцию обеспечивает перфорация основания и крыши. Предусмотрена возможность установки вент. блока на крышу (опция).



Установка пристенной поворотной секции TWC-BS позволяет откинуть шкаф вбок от стены и получить свободный доступ с тыльной стороны. Секция увеличивает внутреннее пространство, снабжена двумя направляющими и двумя кабельными вводами.



Базовая комплектация TWC-R

1. Дверь передняя — 1 шт.
2. Рама передняя — 1 шт.
3. Профиль соединительный — 4 шт.
4. Основание — 1 шт.
5. Крыша с заглушками вентиляторного блока и каб. вводов — 1 шт.
6. Направляющие — 4 шт.
7. Рама задняя — 1 шт.
8. Съемная задняя стенка — 1 шт.
9. Боковая стенка — 2 шт.
10. Провода заземления — 9 шт.
11. Ключи — 3 комплекта
12. Крепеж — 1 комплект
13. Паспорт — 1 шт.
14. Инструкция по сборке — 1 шт.

Базовая комплектация TWC-BS

15. Пристенная секция с заглушками кабельных вводов — 1 шт.
16. Направляющие — 2 шт.
17. Провода заземления — 2 шт.
18. Ключи — 2 комплекта
19. Инструкция по сборке — 1 шт.

Дополнительная комплектация

20. Опоры регулируемые — TLK-LT4

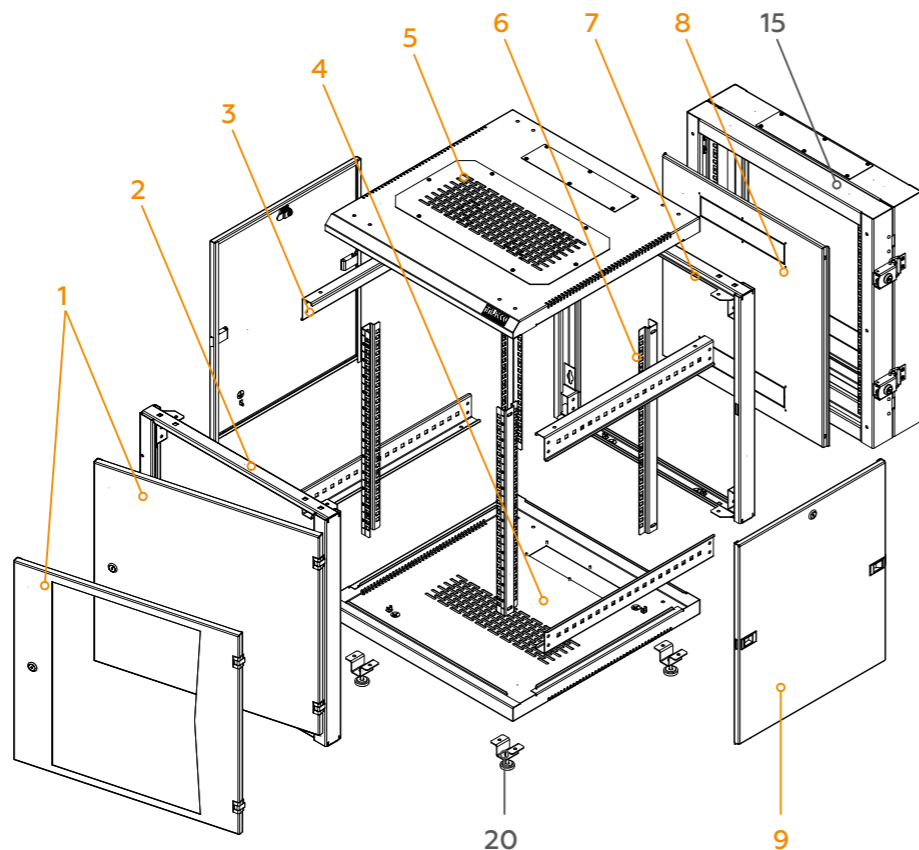

Перечень совместимых аксессуаров

	Полка выдвижная 19", 1U	TLK-SHFC-400R-BK — 400 мм
	Полка стационарная широкая 19", 1U	TLK-SHFS-2-300-zz — 300 мм TLK-SHFS-2-400-zz — 400 мм
	Полка фронтальная 19", 2U	TLK-SHFR-200-zz — 200 мм TLK-SHFR-300-zz — 300 мм TLK-SHFR-400-zz — 400 мм
	Полка (бокс) под клавиатуру выдвижная 19", 1U	TLK-KB1-zz
	Блок освещения выдвижной 19", 1U	TLK-LAMP-zz
	Блок освещения 19"	TLK-LAMP01-zz
	Панели 19" с терморегулятором и датчиком температуры	TLK-TERM-zz
	Вентиляторные полки 19"	TLK-VP3-zz — на 3 вентилятора
	Вентиляторный блок для настенных шкафов с фильтрами	TLK-FAN2-F-zz — на 2 вентилятора
	Вентиляторный блок для настенных шкафов стандартный	TLK-FAN2-zz — на 2 вентилятора

	Блок электрических розеток 19", 7 гнезд Schuko	TLK-RS07M-C25-BK — автомат 2P, 25 A TLK-RSC07-MD-04-BK — автомат 2P, 16 A, шнур CEE 7/7
	Блок электрических розеток 19", 8 гнезд Schuko	TLK-RSC08-MTF-01-BK — автомат и выкл, 10 A TLK-RS08MIN-BK — без выкл, 10 A TLK-RS08MF1-BK — предопр., 10 A
	Блок электрических розеток 19", 9 гнезд Schuko	TLK-RSC09-M-04-BK — 16 A, шнур CEE 7/7 TLK-RSC09-MF-01-BK — 10 A
	Блок электрических розеток 19", 8 гнезд Schuko	TLK-RS08P2-BK — с выкл., 10A, пластиковый корпус и шнур C14
	Блок электрических розеток 19", 12 гнезд C13	TLK-RSA12-MTF-01-BK — с выкл, 10 A
	Панель 19" для крепления оборудования на DIN-рейку	TLK-EP25-3U-zz
	Шина заземления медная горизонтальная	TLK-ERH-CU
	Кабельный ввод	TLK-BRSH-zz — щеточный ввод TLK-BLNK-CAB-P-zz — заглушка перф. TLK-BLNK-CAB-M-zz — заглушка сплошная
	Заглушки 19"	TLK-BRSH-1U-BK — щеточная, 1U TLK-BLNK-1-zz — сплошная, 1U TLK-BLNK-2-zz — сплошная, 2U TLK-BLNK-3-zz — сплошная, 3U
	Опоры регулируемые для настенных шкафов TWC-R	TLK-WT4-M6-zz
	Комплект «винт-шайба-гайка» для крепления оборудования	TLK-FPPF-50

Формирование артикула

Шкафы TWC-R — это универсальное решение с множеством возможных конфигураций, которые можно подобрать в зависимости от поставленной задачи.

Шкаф TWC-R:

Высота	6 U	Глубина	Цвет
	9 U	450 мм	GY — серый RAL 7035
	12 U	600 мм	BK — черный RAL 9005
	15 U		
	18 U		

TWC-096045-R-G-GY

Ширина	Двери
600 мм	G — стеклянная M — металлическая

Поворотная пристенная секция TWC-BS:

Высота	6 U	Глубина
	9 U	156 мм
	12 U	
	15 U	
	18 U	

TWC-096015-BS-GY

Ширина	Цвет
600 мм	GY — серый RAL 7035 BK — черный RAL 9005

Настенные шкафы серии LITE II (TWI-R)



Высота:
6 U
9 U
12 U
15 U



Ширина:
600 мм



Глубина:
350 мм
450 мм
600 мм



Цвет:
черный
серый



Нагрузка:
до 40 кг



Угол
открывания
двери — 180°



Компактная
упаковка

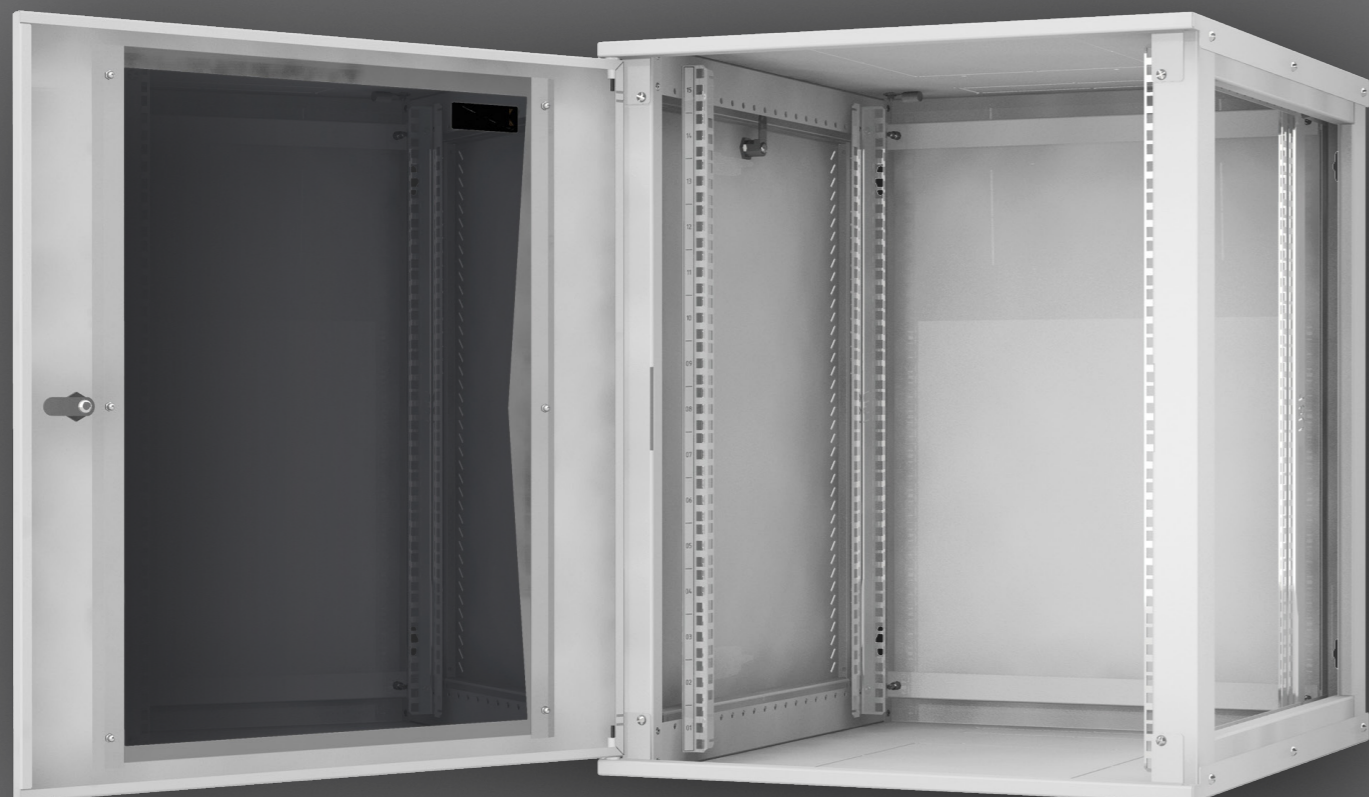

TWI-156060-R-G-GY

Описание:

Настенные шкафы используют там, где применение напольных шкафов нецелесообразно: при ограниченной площади помещения или при организации ЛВС с небольшим количеством рабочих мест.

Настенные шкафы серии Lite II (TWI-R) — это оптимальное решение для размещения малых объемов телекоммуникационного оборудования внутри жилых, офисных и производственных помещений.

Продуманная сборно-разборная конструкция шкафа, состоящая из малого количества элементов, обеспечивает компактность при транспортировке, скорость и простоту сборки. Съемные боковые стенки позволяют легко произвести монтаж оборудования.

Крепление шкафа к стене осуществляется через монтажные отверстия в задней стенке шкафа (крепёж не входит в комплект поставки).

Особенности:

- Сборно-разборная конструкция
- Крепление дверей на 2 легкоъемные петли
- Возможность перенавесить дверь
- Угол открывания дверей — 180°
- Легкоъемные боковые стенки
- Оцинкованные монтажные направляющие (2 шт. для шкафов глубиной 350 и 450 мм, 4 шт. для шкафов глубиной 600 мм)
- Шаг установки направляющих — 25 мм
- Перфорация стенок для приточной вентиляции
- Принудительная вентиляция (опция)
- Щеточные кабельные вводы (опция)
- Регулируемые по высоте опоры (опция)
- Компактная упаковка из одной плоской коробки

Технические характеристики:

- Высота: 6U, 9U, 12U, 15U
- Ширина: 600 мм
- Глубина: 350, 450 или 600 мм
- Допустимая нагрузка: до 40 кг
- Степень защиты — IP20

Стенки:

- Съемные, цельнометаллические

Дверца:

- Перфорированная (P)
- Стеклопанель (G)
- Металлическая (M)

Материалы:

- Несущая конструкция — сталь 1,0 мм
- Направляющие — гальванически оцинкованная сталь 1,5 мм
- Двери, стенки, крыша, основание — сталь 1,0 мм
- Стекло двери — ударопрочное, тонированное в массе 5%, 4 мм
- Покрытие — порошковое, ударопрочное, полимерно-эпоксидное

Цвет:

- Светло-серый (RAL 7035)
- Черный (RAL 9005)
- Возможно окрашивание в любой цвет под заказ.



Сборно-разборная конструкция позволяет компактно упаковать шкаф для транспортировки и легко собрать его на месте. Несущие элементы выполнены из профилированной 1,0 мм стали и придают конструкции необходимую жесткость.

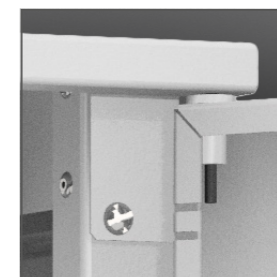

Петли-защелки позволяют быстро демонтировать или перенавесить переднюю дверь в другую сторону. Угол открывания двери — 180°. Дверь со вставкой из стекла предотвратит обзор оборудования, а перфорированная дверь улучшит его вентиляцию.



Легкоъемные боковые стенки помогут добраться до нужного оборудования. Для предотвращения нежелательного доступа стенки снабжены замками. По контуру стенок выполнена перфорация для улучшения вентиляции.

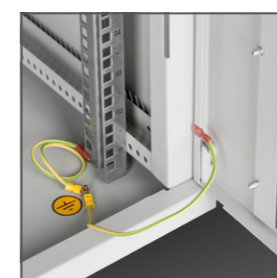

Направляющие выполнены из 1,5 мм оцинкованной листовой стали. Глубина установки регулируется с шагом 25 мм. В комплекте поставки идет пленка для маркировки юнитов. Все узлы шкафа объединены в единый электрический контур проводами заземления.

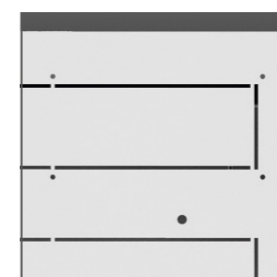

На крыше и в основании предусмотрены кабельные вводы. Вводы закрыты выламываемыми заглушками. Возможна установка щеточных вводов (опция). Предусмотрена возможность установки вентиляционного блока (опция).



Монтажные отверстия специальной формы облегчают навешивание и крепление шкафа. Места крепления к стене дополнительно усилены с внутренней стороны.

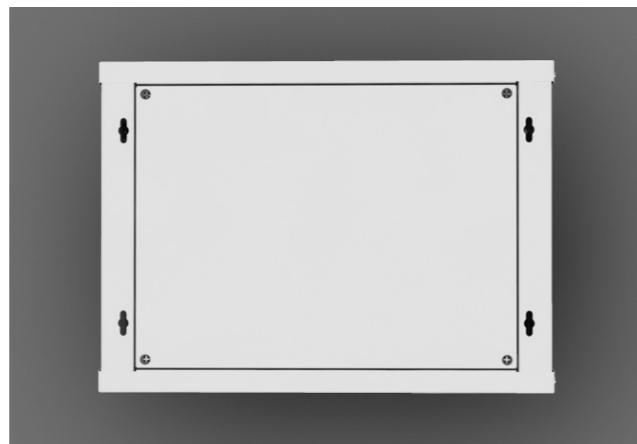
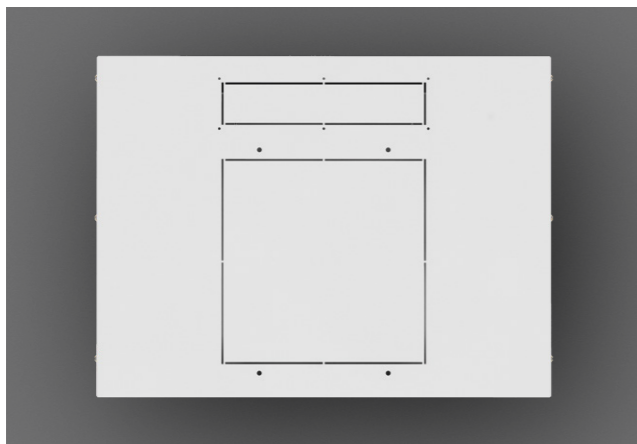
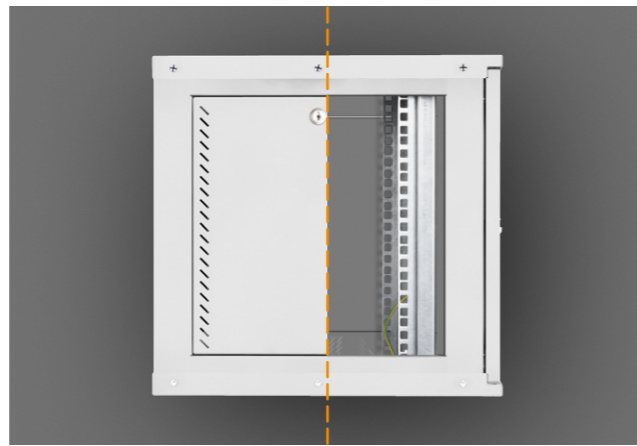

Базовая комплектация TWI-R

1. Дверь передняя — 1 шт.
2. Направляющие — 2/2/4 шт.*
3. Крыша/основание — 2 шт.
4. Стенка боковая — 2 шт.
5. Рама боковая — 2 шт.
6. Стенка задняя — 1 шт.
7. Провода заземления — 9/9/11 шт.*
8. Ключи — 3 комплекта
9. Крепеж — 1 комплект
10. Паспорт — 1 шт.
11. Инструкция по сборке — 1 шт.

* Для шкафов глубиной 350/450/600 мм соответственно

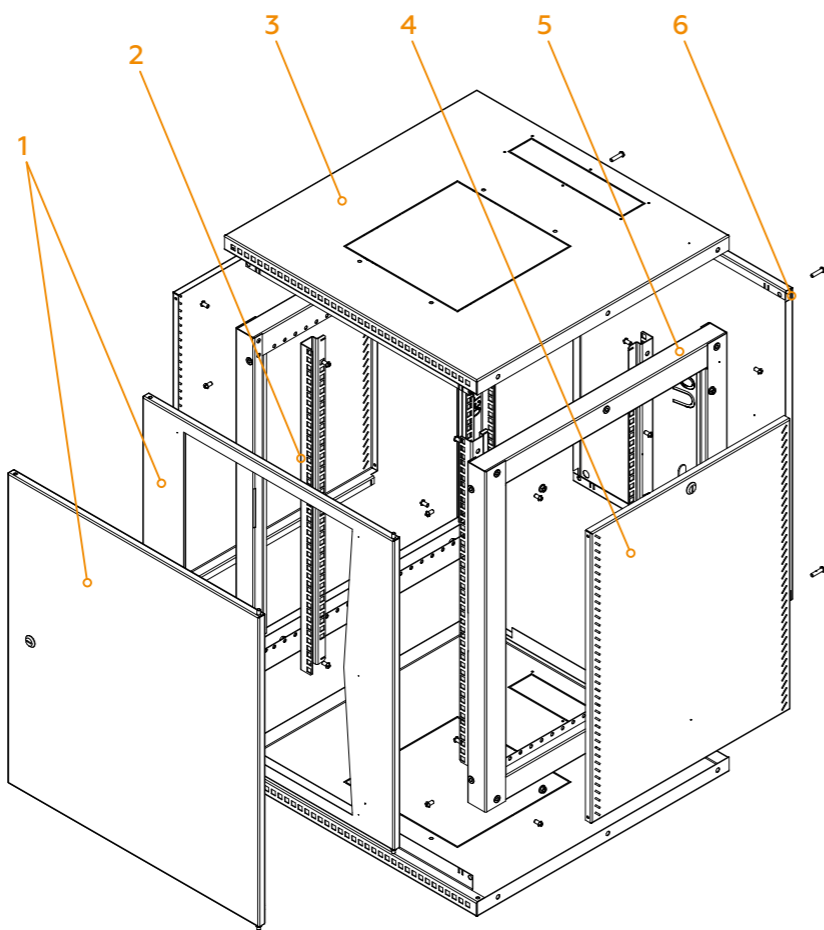

Перечень совместимых аксессуаров

	Полки стационарные, широкие, 19", 1U	TLK-SHFS-2-300-zz — 300 мм TLK-SHFS-2-400-zz — 400 мм
	Полки фронтальные 19", 2U	TLK-SHFR-200-zz — 200 мм TLK-SHFR-300-zz — 300 мм TLK-SHFR-400-zz — 400 мм
	Полки (боксы) под клавиатуру выдвижная 19", 1U	TLK-KB1-zz
	Панели 19" для крепления оборудования на DIN-рейку	TLK-EP25-3U-zz
	Блоки освещения выдвижные 19", 1U	TLK-LAMP-zz
	Блоки освещения 19", 1U	TLK-LAMP01-zz
	Панели 19" с терморегулятором и датчиком температуры	TLK-TERM-zz
	Вентиляторные полки 19"	TLK-VP3-zz — на 3 вентилятора
	Вентиляторные блоки с терморегулятором	TLK-FAN2-TERM-I-zz — на 2 вентилятора TLK-FAN4-TERM-I-zz — на 4 вентилятора
	Вентиляторные блоки стандартные	TLK-FAN2-I-zz — на 2 вентилятора TLK-FAN4-I-zz — на 4 вентилятора
	Вентиляторный блок одиночный для шкафов глубиной 350 мм	TLK-FAN1-BK — на 1 вентилятор

Варианты дверей

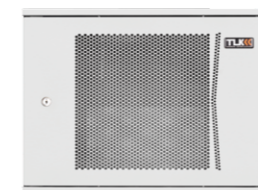

Перфорированная (P)



Стеклопанельная (G)



Металлическая (M)

	Блоки электрических розеток 19", 7 гнезд Schuko	TLK-RS07M-C25-BK — автомат 2P, 25 A TLK-RSC07-MD-04-BK — автомат 2P, 16 A, шнур CEE 7/7
	Блоки электрических розеток 19", 8 гнезд Schuko	TLK-RSC08-MTF-01-BK — автомат и выкл, 10 A TLK-RS08MIN-BK — без выкл, 10 A TLK-RS08MF1-BK — предопр, 10 A
	Блоки электрических розеток 19", 9 гнезд Schuko	TLK-RSC09-M-04-BK — 16 A, шнур CEE 7/7 TLK-RSC09-MF-01-BK — 10 A
	Блок электрических розеток 19", 8 гнезд Schuko	TLK-RS08P2-BK — с выкл, 10A, пластиковый корпус и шнур C14
	Блок электрических розеток 19", 12 гнезд C13	TLK-RSA12-MTF-01-BK — с выкл, 10 A
	Дополнительные направляющие для настенных шкафов, 2 шт.	TLK-VN12-06U-2 — 6U TLK-VN12-09U-2 — 9U TLK-VN12-12U-2 — 12U TLK-VN12-15U-2 — 15U
	Шина заземления медная горизонтальная	TLK-ERH-CU
	Заглушки 19"	TLK-BRSH-1U-BK — щеточная, 1U TLK-BLNK-1-zz — сплошная, 1U TLK-BLNK-2-zz — сплошная, 2U TLK-BLNK-3-zz — сплошная, 3U
	Кабельные вводы и заглушки	TLK-BRSH-zz — кабельный ввод щеточный TLK-BLNK-CAB-P-zz — заглушка перф. TLK-BLNK-CAB-M-zz — заглушка сплошная
	Комплект «винт-шайба-гайка» для крепления оборудования, 50 шт.	TLK-FPPF-50

Формирование артикула

Шкафы TWI-R — это универсальное решение с множеством возможных конфигураций, которые можно подобрать в зависимости от поставленной задачи. Благодаря разборной конструкции полный комплект шкафа умещается в одну коробку.

Высота

6 U

9 U

12 U

15 U

18 U

Глубина

350 мм

450 мм

600 мм

Цвет

GY — серый RAL 7035

BK — черный RAL 9005

TWI-096045-R-G-GY

Ширина
600 мм

Двери
G — стеклянная
M — металлическая

Настенные шкафы серии SECURE (TWS)



Высота:
9 U
12 U
15 U



Ширина:
600 мм



Глубина:
545 мм
650 мм



Цвет:
серый



Нагрузка:
до 150 кг



Угол
открывания
двери — 90°



Степень
защиты
IP 31



TWS-126054-M-GY

Описание:

Антивандалные шкафы серии SECURE предназначены для защиты установленного в них сетевого, телекоммуникационного и кроссового оборудования от несанкционированного доступа и краж. Как правило, такие шкафы устанавливаются в зонах без контроля доступа или с ограниченным контролем: в подъездах, на чердаках, в подвалах и других коммунальных зонах зданий.

Все элементы шкафа выполнены из 2 мм стали. Мощная, двухслойная дверь утоплена внутрь, что исключает возможность силового открытия при помощи фомки. Дверь снабжена 5-ригельным замком повышенной секретности, в комплект входят 4 ключа.

Вентиляционные отверстия, которые расположены таким образом, чтобы обеспечить восходящий сквозной поток воздуха через шкаф, что в значительной мере увеличивает отвод выделяемого тепла. С внутренней стороны шкафа вентиляционные отверстия имеют дополнительную защиту в виде стальных кожухов, что также усложняет взлом.

Класс защиты шкафов от внешних факторов — IP31. Шкафы поставляются в собранном виде, конструкция неразборная, цельносварная.

Крепление шкафа к стене осуществляется через монтажные отверстия в задней стенке шкафа.

Особенности:

- Антивандалное исполнение
- Усиленная цельносварная конструкция
- Двойная дверь, утопленная в корпус
- Пятиригельный замок повышенной секретности
- Угол открывания дверей — 90°
- Съемные ручки для переноски и навешивания
- Крепление к стене в 6-ти точках
- Принудительная вентиляция (опция)
- Регулируемые по высоте опоры (опция)
- Поставляется в собранном виде

Технические характеристики:

- Высота: 9U, 12U, 15U
- Ширина: 600 мм
- Глубина: 545 или 650 мм
- Допустимая нагрузка: до 40 кг
- Степень защиты — IP20

Стенки:

- Несъемные, цельносварные

Дверца:

- Металлическая (М)

Материалы:

- Сварной каркас — листовая сталь 2,0 мм
- Дверь — листовая сталь 2,0 мм
- Направляющие — гальванически оцинкованная сталь 1,5 мм
- Покрытие — порошковое, ударопрочное, полимерно-эпоксидное

Цвет:

- Светло-серый (RAL 7035)
- Возможно окрашивание в любой цвет под заказ.

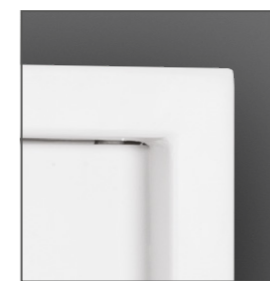

Усиленная, цельносварная конструкция из 2 мм стали обеспечивает высокую и прочность и надежность. Шкаф крепится к стене в 6-ти точках. Монтажные отверстия дополнительно усилены с внутренней стороны.



Мощная двойная дверь с пятиригельным замком с защитой от взлома и высверливания. Центральный ригель со стержнем из твердого сплава прокручивается при попытке распиливания в корпус, исключая возможность выломать ее фомкой.



Предусмотрена возможность сигнализации о несанкционированном проникновении: дверь снабжена датчиком открытия. По контуру двери идет уплотнитель, обеспечивающий плотное прилегание и защиту от влаги.



Вентиляционные отверстия защищены откосами от попадания влаги. Стенка в этом месте имеет двойную толщину для защиты от вскрытия. На левой боковой стенке с внутренней стороны предусмотрено посадочное место под установку вентилятора 120x120x38 мм.

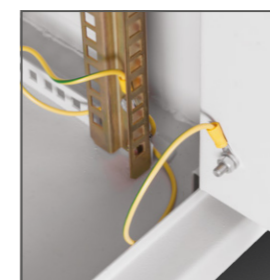

Направляющие выполнены из 1,5 мм стали и гальванически оцинкованы. Глубина установки регулируется с шагом 25 мм. Все узлы шкафа объединены в единый электрический контур проводами заземления.

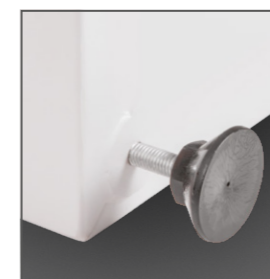

Для удобства переноски и навешивания, шкаф снабжен двумя съемными ручками. При необходимости установки на пол, шкаф может быть доукомплектован опорами TLK-LT4-NT.



Перечень совместимых аксессуаров

	Полки стационарные, широкие, 19", 1U	TLK-SHFS-2-300-zz — 300 мм TLK-SHFS-2-400-zz — 400 мм
	Полки фронтальные 19", 2U	TLK-SHFR-200-zz — 200 мм TLK-SHFR-300-zz — 300 мм TLK-SHFR-400-zz — 400 мм
	Полки (боксы) под клавиатуру выдвижная 19", 1U	TLK-KB1-zz
	Панели 19" для крепления оборудования на DIN-рейку	TLK-EP25-3U-zz
	Блоки освещения выдвижные 19", 1U	TLK-LAMP-zz
	Блоки освещения 19", 1U	TLK-LAMP01-zz
	Панели 19" с терморегулятором и датчиком температуры	TLK-TERM-zz
	Вентиляторные полки 19"	TLK-VP3-zz — на 3 вентилятора

	Блоки электрических розеток 19", 7 гнезд Schuko	TLK-RS07M-C25-BK — автомат 2P, 25 A TLK-RSC07-MD-04-BK — автомат 2P, 16 A, шнур CEE 7/7
	Блоки электрических розеток 19", 8 гнезд Schuko	TLK-RSC08-MTF-01-BK — автомат и выкл, 10 A TLK-RS08MIN-BK — без выкл, 10 A TLK-RS08MF1-BK — предопр., 10 A
	Блоки электрических розеток 19", 9 гнезд Schuko	TLK-RSC09-M-04-BK — 16 A, шнур CEE 7/7 TLK-RSC09-MF-01-BK — 10 A
	Блок электрических розеток 19", 8 гнезд Schuko	TLK-RS08P2-BK — с выкл., 10A, пластиковый корпус и шнур C14
	Блок электрических розеток 19", 12 гнезд C13	TLK-RSA12-MTF-01-BK — с выкл, 10 A
	Шина заземления медная горизонтальная	TLK-ERH-CU
	Заглушки 19"	TLK-BRSH-1U-BK — щеточная, 1U TLK-BLNK-1-zz — сплошная, 1U TLK-BLNK-2-zz — сплошная, 2U TLK-BLNK-3-zz — сплошная, 3U
	Опоры регулируемые	TLK-LT4-NT
	Комплект «винт-шайба-гайка» для крепления оборудования, 50 шт.	TLK-FPPF-50

Базовая комплектация TWS

1. Направляющие — 4 шт.
2. Ручки для переноски — 2 шт.
3. Заглушки каб. вводов — 4 шт.
4. Шкаф в сборе — 1 шт.
5. Провода заземления — 5 шт.
6. Ключи — 4 шт.
7. Настенный крепеж — 1 комплект
8. Паспорт — 1 шт.

Дополнительная комплектация

9. Опоры регулируемые — TLK-LT4

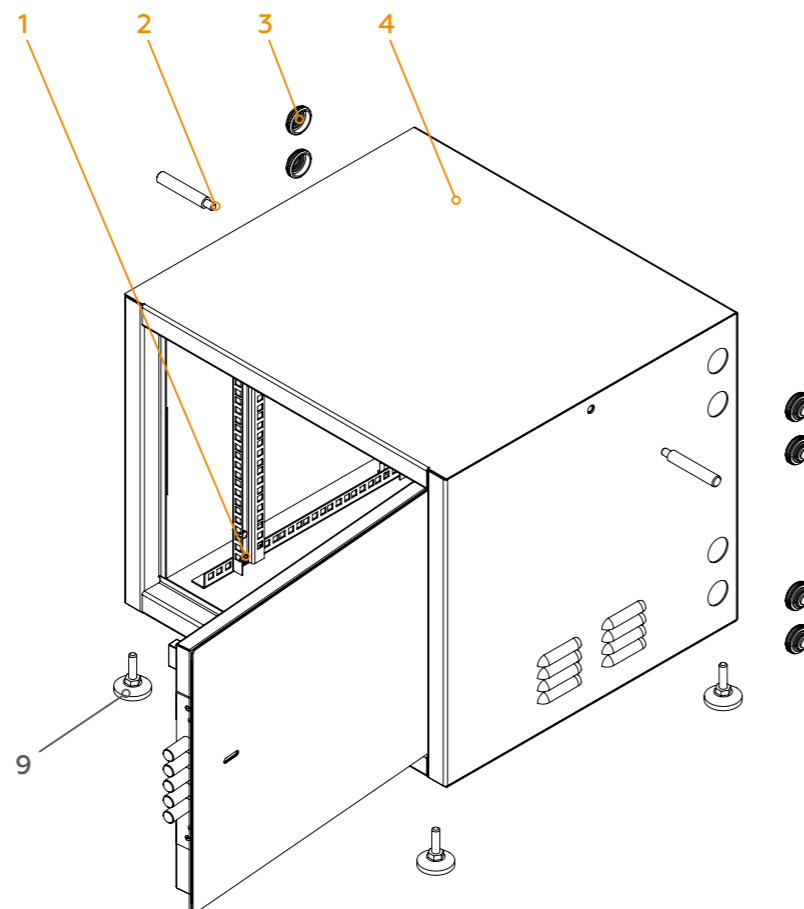

Формирование артикула

Шкафы TWS — это мощная цельносварная конструкция, которая поставляется в собранном виде, в одной картонной коробке, и сразу готова к монтажу оборудования.

Высота	Глубина	Цвет
9 U	545 мм	GY — серый RAL 7035
12 U		
15 U	650 мм	
TWS-096054-M-GY		
Ширина	Двери	
600 мм	M — металлическая	

Открытая настенная рама (TRW)



Высота:
6 U



Ширина:
505 мм



Глубина:
регулируемая,
230 ... 350 мм



Цвет:
серый



Нагрузка:
до 30 кг



Компактная
упаковка

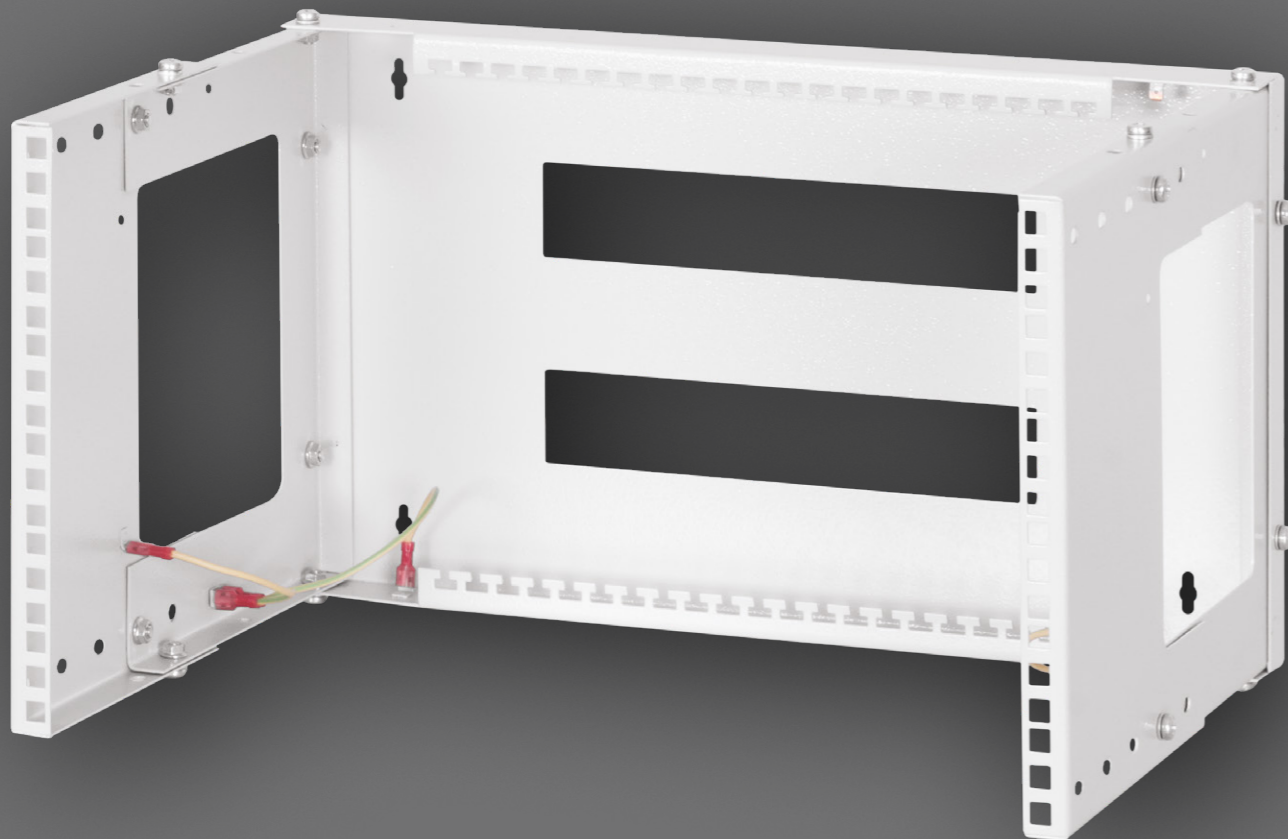

Описание:

Настенные монтажные рамы серии TRW представляют собой разборную конструкцию, предназначенную для открытой настенной установки 19" оборудования. Данные изделия служат для создания небольшого коммутационного узла, обеспечивающего открытый доступ к размещенному в нем оборудованию и максимально возможное снижение затрат.

Главной особенностью рамы серии TRW является регулируемая глубина: от 230 до 350 мм, что позволяет устанавливать сетевое и кроссовое оборудование с разными габаритными размерами, при этом не занимая лишнего пространства в помещении.

Рама поставляется в разобранном виде, упакована в одну компактную коробку. Все детали рамы серии TRW выполнены из стали толщиной 1,5 мм.

Под заказ возможна поставка рамы с другой высотой.

Крепление шкафа к стене осуществляется через монтажные отверстия в задней стенке рамы. Максимальная допустимая распределенная нагрузка составляет 30 кг.

Антикоррозионное покрытие выполнено ударопрочной порошковой краской светло-серого цвета. Возможно окрашивание в любой цвет под заказ.

Особенности:

- Сборно-разборная конструкция
- Свободный доступ к оборудованию
- Регулируемая глубина
- Максимальная компактность
- Доступная цена
- Компактная упаковка из одной плоской коробки

Технические характеристики:

- Высота: 6U
- Ширина: 505 мм
- Глубина: регулируемая, 230...350 мм
- Допустимая нагрузка: до 30 кг
- Степень защиты — IP20

Материалы:

- Несущая конструкция — сталь 1,5 мм
- Покрытие — порошковое, ударопрочное, полимерно-эпоксидное

Цвет:

- Светло-серый (RAL 7035)
- Возможно окрашивание в любой цвет под заказ.

Формирование артикула

Рама поставляется в разобранном виде, упакована в одну компактную коробку. Простая продуманная конструкция позволяет быстро собрать ее перед монтажом.

Высота
6 U

Глубина
350 мм

Цвет
GY — серый RAL 7035

TRW-065035-GY

Ширина
505 мм

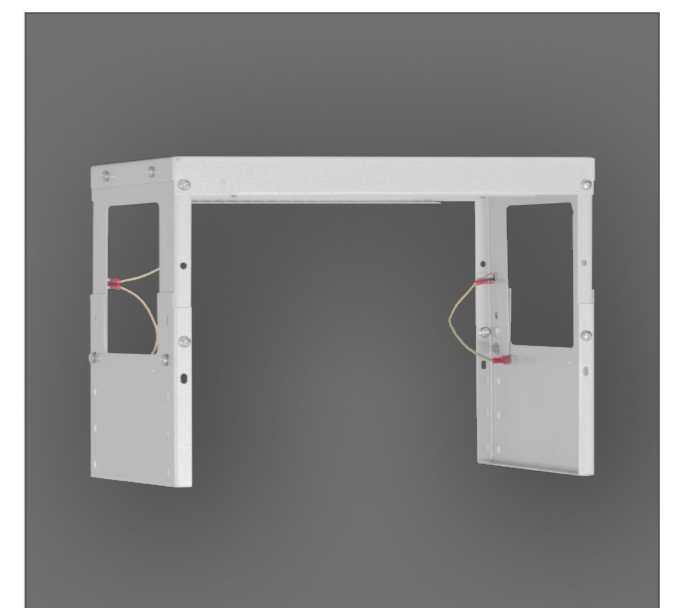
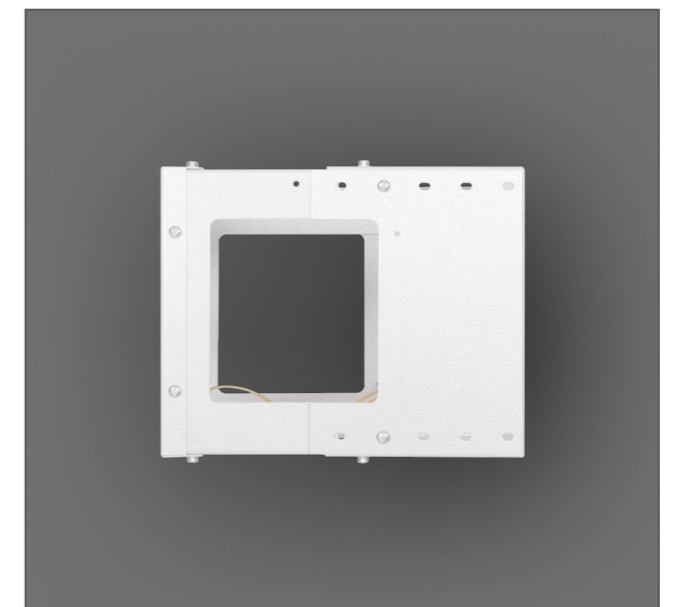
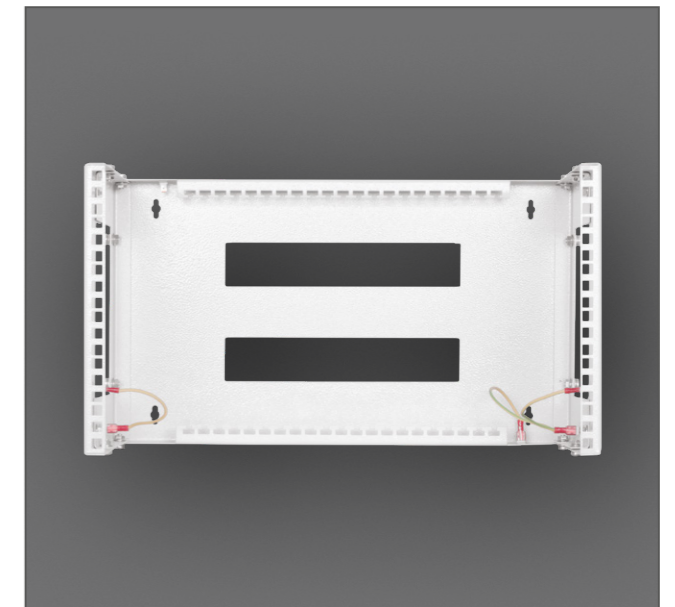

НПО «ТЛК» — собственное производство

Шкафы ТЛК — полностью самостоятельная разработка компании Тайле.

Мы много лет занимаемся разработкой и проектированием конструктивов для монтажа разнообразного телекоммуникационного оборудования: учимся, собираем пожелания и отзывы, накапливаем конструкторский опыт. Однако непосредственно производство ранее размещалось на сторонних заводах-подрядчиках, что было не всегда удобно и вызывало ряд неизбежных сложностей с доработкой продукции, ценами, сроками поставок.

Мы рады сообщить, что многолетняя цель наконец достигнута, и шкафы ТЛК теперь производит собственное предприятие — НПО «ТЛК». Мощное, современное оборудование, обученный персонал и полный «авторский» контроль позволяют нам пристально следить за процессом, оттачивая каждую ступень.

На данный момент налажено производство большинства линеек шкафов и аксессуаров ТЛК, а также оптических кроссов NIKOMAX Essential и антивандалных шкафов NETLAN.

Этапы производства изделия

В общих чертах процесс производства продукции из листового металла одинаков и не сильно меняется от изделия к изделию. Ниже рассмотрены основные этапы изготовления изделий.

1. Инженеры-проектировщики определяют эксплуатационные характеристики и параметры будущего изделия, продумывают его конструкцию, создают составные 3D-модели деталей и программы для станка с ЧПУ.

Задача программиста — перенести на лист стали разметку отдельных деталей, подобрать инструмент для вырубки на координатно-револьверном прессе, задать последовательность гибов.

2. Вырубка комплектующих из листового металла посредством координатно-револьверного пресса.

3. Извлечение заготовок, шлифовка и обработка кромок, оставшихся после вырубки.

4. Гибочный процесс и формирование объемных деталей из плоских заготовок.

5. Сварка — мастера соединяют стенки деталей, придавая конструкциям жесткость, а швы тщательно шлифуют.

6. Очистка изделия и покраска порошковой краской с запеканием ее до полной полимеризации.

7. Сборка и упаковка. Все части шкафа бережно упаковываются и маркируются, чтобы сформировать готовые для поставки и монтажа изделия.

Все этапы изготовления продукта осуществляются под внимательным взором технолога, планирующего и отрабатывающего основные технологические операции. Одной из важнейших задач технолога является описание технологических операций в системе ERP (Enterprise Resource Planning — Планирование ресурсов предприятия).

Система способствует своевременному заказу различных комплектующих, позволяет сопровождать производство документооборотом, отслеживать все процессы и, при необходимости, вносить коррективы.

О новых возможностях

Возможность контролировать все этапы изготовления выпускаемой продукции, а также глубокая интеграция между подразделениями разработки Компании Тайле и НПО ТЛК дают еще одно весомое преимущество — модификацию стандартной продукции согласно требованиям заказчика.

НПО ТЛК усилило возможности и продуктовый потенциал Тайле. Российское производство, оговариваемые сроки изготовления, большая и опытная команда специалистов — все это позволяет компании уделять внимание более сложным и специфичным проектам и оперативно адаптироваться под текущие нужды клиентов.



Консоль управления координатно-пробивным прессом

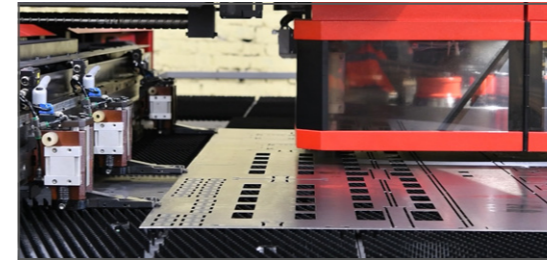

Вырубка заготовок на листе стали



Гибка заготовок в объемные детали



Сварка швов



Покраска порошковой краской



Финальная сборка изделий



Высокоскоростной вырубной пресс Amada EMZ 3612MII для полноформатной обработки деталей.

Над каталогом работали:

Максим Ефименко
составитель, дизайнер, фотограф

Алина Лейман
фотограф

Владислав Онучин
визуализатор

Дмитрий Скакун
консультант, визуализатор

Анатолий Корнилов
консультант

Елизавета Малярова
составитель, редактор

Иван Гунбин
корректор

Владимир Денисов
руководитель проекта

Партнер



www.tlk-rc.ru